

BELLA ELEGANCE

Odšťavovač

10039898 10039899 10039900



COOKINGCO
OOKINGCOO
KINGCOOKIN
INGCOOKING
COOKINGCO
OOKINGCOO
KINGCOOKIN
INGCOOKING

KLARSTEIN

www.klarstein.com

Vážený zákazník,

Blahoželáme k zakúpeniu tohto produktu. Prečítajte si pozorne nasledujúce pokyny a postupujte podľa nich, aby ste predišli možným škodám. Nezodpovedáme za škody spôsobené nedodržaním pokynov alebo nesprávnym použitím. Naskenujte QR kód, aby ste získali prístup k najnovšiemu používateľskému manuálu a ďalším informáciám o produkte.



OBSAH

Bezpečnostné pokyny 2
Pred prvým použitím 3
Opis produktu 3
Montáž 4
Obsluha 5
Čistenie a údržba 6
Riešenie problémov 7
Pokyny k likvidácii 8
Výrobca a dovozca (UK) 8

TECHNICKÉ INFORMÁCIE

Kód produktu	10039898, 10039899, 10039900
Napájanie	220-240 V ~ 50 Hz
Napájanie	200 W

BEZPEČNOSTNÉ POKYNY

- Prečítajte si všetky pokyny a uchovajte ich pre budúce použitie.
- Spotrebič pripájajte iba do zásuviek, ktoré zodpovedajú uvedenému napätiu.
- Keď zariadenie nepoužívate, odpojte ho od elektrickej siete. Dávajte pozor, aby ste nepoškodili sieťový kábel. Ak je napájací kábel poškodená, musí byť vymenená výrobcom, autorizovaným servisným strediskom alebo podobne kvalifikovanou osobou. Nepokúšajte sa sami otvárať alebo opravovať zariadenie.
- Deti a telesne postihnuté osoby by mali používať spotrebič iba vtedy, ak boli podrobne oboznámené s funkciami a bezpečnostnými opatreniami a ak sú pod dozorom.
- Spotrebič ani napájací kábel neponárajte do vody a nepoužívajte ho s mokrymi rukami.
- Zariadenie používajte iba vo vnútri. Neumiestňujte zariadenie priamo pod elektrickú zásuvku. Zariadenie nepripájajte k externému časovaču alebo diaľkovo ovládanej zásuvke. Zariadenie je určené len na použitie v domácnosti a podobnom prostredí. Nie je určené na komerčné použitie. Nepoužívajte spotrebič na žiadny iný účel, ako na ten, na ktorý je uvedený a umiestnite ho na stabilný, rovný a žiaruvzdorný pracovný povrch.



Pozor

Riziko poranenia! Keď je zariadenie v prevádzke, nedotýkajte sa žiadnych pohyblivých častí. Pred výmenou príslušenstva alebo pohyblivých častí prístroj vždy vypnite a odpojte zo zásuvky.

- Pred uvedením do prevádzky sa presvedčte, či sú všetky diely správne umiestnené. Zariadenie nepoužívajte, ak je poškodené, ak spadlo alebo ak je mokré. Nechajte zariadenie skontrolovať a opraviť špecializovanou osobou.
- Deti staršie ako 8 rokov, ako aj mentálne, zmyslové a telesne postihnuté osoby môžu zariadenie používať iba vtedy, ak boli vopred podrobne informované o funkciách a bezpečnostných opatreniach dozornou osobou, ktorá je za ne zodpovedná, a porozumejú súvisiacim rizikám.

PRED PRVÝM POUŽITÍM

- Vonkajšiu stranu utrite vlhkou handričkou a osušte utierkou. Nepoužívajte abrazívne čistiace prostriedky.
- Odstráňte všetky nálepky a obalový materiál. Príslušenstvo umyte teplou vodou so saponátom a osušte handričkou. Neponárajte základňu zariadenia alebo napájací kábel do vody alebo iných tekutín.

POPIS ZARIADENIA

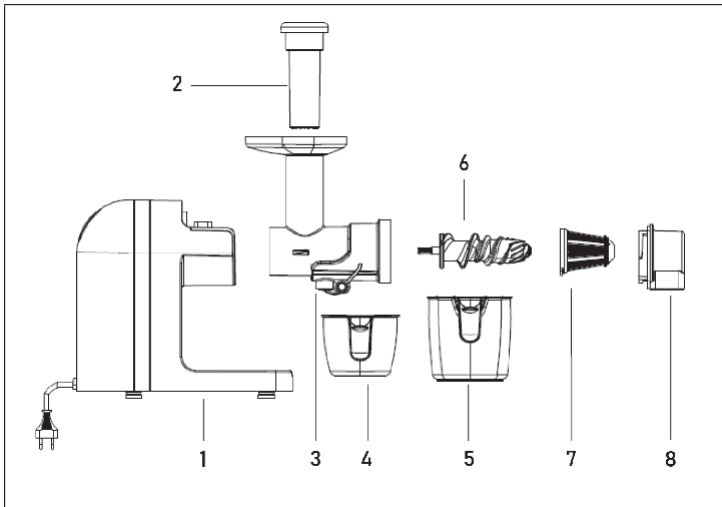

1 Zariadenie	5 Nádoba
2 Posúvač	6 Skrutka
3 Komora	7 Filtre
4 Miska	8 Veko

MONTÁŽ

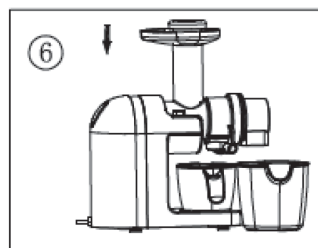
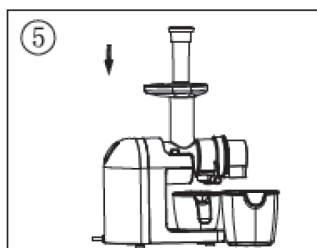
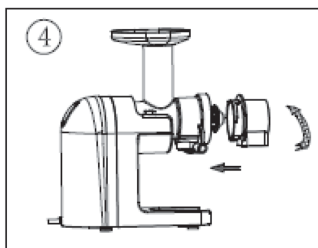
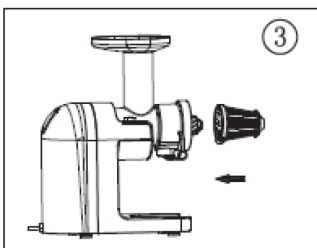
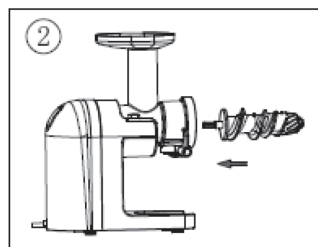
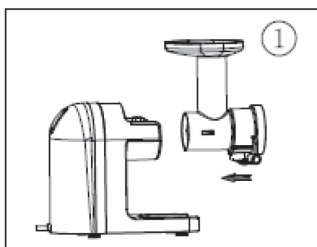

1. Komoru umiestnite nad kryt zariadenia a stlačte tlačidlo na okraji.
2. Namontujte skrutku bezpečne dovnútra komory. Uistite sa, že je skrutka správne usadená.
3. Umiestnite filter do komory.
4. Kryt umiestnite na miesto.
5. Vložte posúvač do komory.
6. Zapnite spotrebič tlačidlom „ON“.

OBSLUHA

Pri použití zariadenia postupujte podľa nižšie uvedených pokynov.

1. Zapnite zariadenie po tom, ako ho úplne zmontujete. Nechajte zariadenie niekoľko sekúnd zahriať a uistite sa, že je v dobrom stave.
2. Odporúča sa používať čerstvé ovocie, ktoré je bohaté na vodu a živiny.
3. Ovocie umyte a nakrájajte na kúsky, ktoré sa zmestia do trubice.
4. Z ovocia odstráňte semená a tvrdé jadierka.
5. Vložte jedlo do skúmavky a opatrne ho zatlačte nadol pomocou posúvača. Ak sa

spotrebič počas odšťavovania zastaví, postupujte nasledovne.

1. Ak ste spotrebič používali dlhšie ako 10 minút, vypnite ho a nechajte ho 5 minút vychladnúť pred tým, než ho znova použijete.
2. Zariadenie môže byť upchaté. Stlačením a podržaním tlačidla „R“ na 2-5 sekúnd zatlačte ovocie nahor. Pokračujte v odšťavovaní stlačením tlačidla „ON“.

Poznámky:

- Aby ste predišli poškodeniu skrutky a filtra, tak na ovocie počas odšťavovania netlačte.
- Tento spotrebič nie je vhodný na odšťavovanie obilia alebo cukrovej trstiny.
- Zariadenie neprevádzkujte nepretržite dlhšie ako 15 minúty.

Tipy a rady na odšťavovanie

- Aby ste z ovocia a zeleniny získali čo najviac šťavy, nakrájajte ho na malé kúsky. Do odšťavovača nedávajte ľad ani mrazené ovocie.
- Ak sa kúsky zaseknú, použite posúvač. Vložte kúsky do zásobníka jeden po druhom. Netlačte ich dovnútra príliš rýchlo.
- Pri odšťavovaní listovej zeleniny alebo pšeničnej trávy dosiahnete najlepšie výsledky zmiešaním s ovocím alebo tvrdou zeleninou. Orechy odšťavujte iba spolu s inými potravinami, ako sú napríklad namočená sója alebo tekutiny.
- Na odšťavovanie používajte iba čerstvé a zrelé ovocie a zeleninu. Čerstvé a zrelé prísady sú chutnejšie a obsahujú viac šťavy ako nezrelé. Ak je to možné, šťavu konzumujte bezprostredne po odšťavení, pretože v tejto dobe obsahuje najviac vitamínov a minerálov.

ČISTENIE A ÚDRŽBA

- Pred čistením zariadenia vždy odpojte stroj zo zásuvky.
- Pohyblivé časti očistite v teplej vode so saponátom. Opláchnite čistou vodou a diely vysušte.
- Vonkajšiu stranu utrite vlhkou handričkou a osušte utierkou. Nepoužívajte abrazívne čistiace prostriedky, zásadité čistiace prostriedky ani čistiace tampóny. Základňu jednotky alebo napájací kábel neponárajte do vody.
- Pravidelne kontrolujte zariadenie a napájací kábel, či nie sú poškodené. Skontrolujte aj sieťový kábel, či nie je poškodený alebo poškodený.
- Ak spotrebič dlhší čas nepoužívate, uložte ho spolu s časťami a návodom na obsluhu na čistom a suchom mieste.

RIEŠENIE PROBLÉMOV

Pred kontaktovaním výrobcu alebo zákazníckeho servisu si prečítajte nižšie uvedené pokyny.

Zariadenie sa nezapne.	Uistite sa, že je sieťová zástrčka správne zasunutá do zásuvky.
	Uistite sa, že súčasti zariadenia boli správne zostavené.
Slabý výkon odšťavovania.	Zaistite, aby gumová zátka v spodnej časti komory tesne priliehala k komore.
	Čerstvé ovocie produkuje najvyšší objem šťavy.
Prístroj sa zastaví počas prevádzky.	Skontrolujte, či sa v spotrebiči nenachádzajú zvyšky jedla.
	Skontrolujte zloženie potravín (napr. Semená), ktoré by mohli spôsobiť upchatie.
	Stlačte tlačidlo REV na 3 - 5 sekúnd a potom stlačte tlačidlo ON. Ak jednotka stále nefunguje, vypnite ju a vyčistite komoru.
Zariadenie počas odšťavovania vydáva divné zvuky.	Je normálne, že zariadenie pri stláčaní ovocia alebo zeleniny vydáva hluk. Závisí na type prísady. Tvrdé prísady (napríklad mrkva, zemiaky, červená repa, reďkovka atď.) Môžu vydávať hlasnejšie zvuky ako mäkké prísady.

POKYNY K LIKVIDÁCIÍ



Ak vo vašej krajine existujú právne predpisy o zneškodňovaní elektrických a elektronických zariadení, tento symbol na výrobku alebo na jeho obale znamená, že tento výrobok nesmie byť likvidovaný spolu s domácim komunálnym odpadom. Namiesto toho ho treba odovzdať na zbernom mieste na recykláciu elektrických a elektronických zariadení.

Tým, že ho zlikvidujete v súlade s pravidlami, chránite životné prostredie a zdravie svojich blížnych pred negatívnymi dôsledkami. predpismi chránite životné prostredie a zdravie svojich blížnych pred negatívnymi následkami. Informácie o recyklácii a likvidácii tohto produktu získate od miestnych úradov alebo u služby likvidácie domáceho odpadu.

VÝROBCA A DOVOZCA (UK)

Výrobca:

Chal-Tec GmbH, WALLSTRASSE 16, 10179 Berlín, Nemecko

Dôležité pre Veľkú Britániu:

Chal-Tec UK limited
Unit 6 Riverside Business Centre Brighton
Road
Shoreham-by-Sea
BN43 6RE
United Kingdom



KLARSTEIN